

BRUKERMANUAL

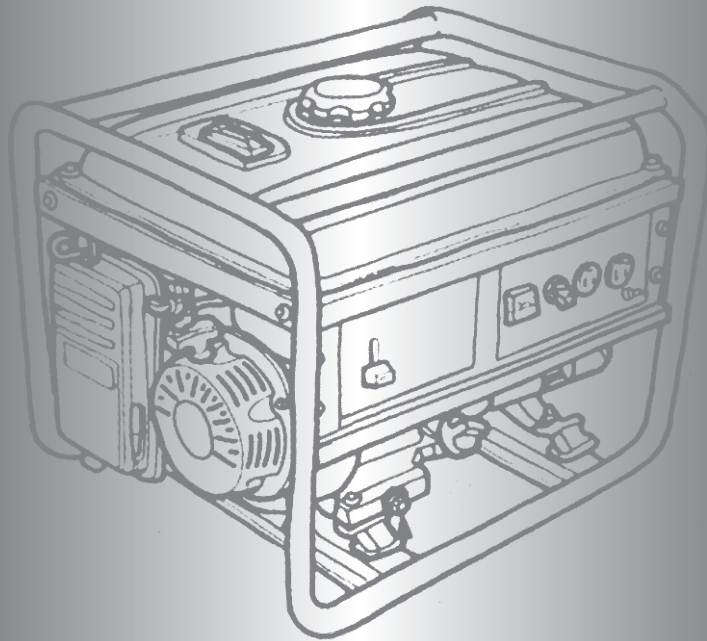

7800 E2

Advanced technology by

Generator



Meget støysvak og lettstartet motor.

Vår modell er utstyrt med Synkron generator som gir en høy startstrøms kapasitet. Denne synkron generatoren yter 300% som start strøm.



NYHET!

H 7800 E2

Model	7800E2 Elstart
Frekvens	50Hz
Spenning	230V
Maks effekt	5600W
Kont effekt	5200W
Effekt faktor COSF	1
Faser	Enfase
Motor modell	SFE410E
Slagvolum	410cc
Maks motor effekt	14 Hk
Tenning	Elektronisk
Start	Elektrisk 12V Manuell hjelpestart
Drivstoff	Blyfri bensin 95
Tank kapasitet	25 L
Ca driftstid vedl 3/4 last	11.5 Timer
Lydnivå @ 7 m	74dB(A)
Mål (L x B x H)	805 x 540 x 577 mm
Tørrvekt	110 kg
Automatisk spennings regulering	Standard
Tank måler	Standard
Olje Vakt	Standard
Voltmeter	Standard
230V sikring	Standard
2 hjuls tralle	Standard
Automatisk dekompresjon	Standard
Børste generator	Standard



CAUTION

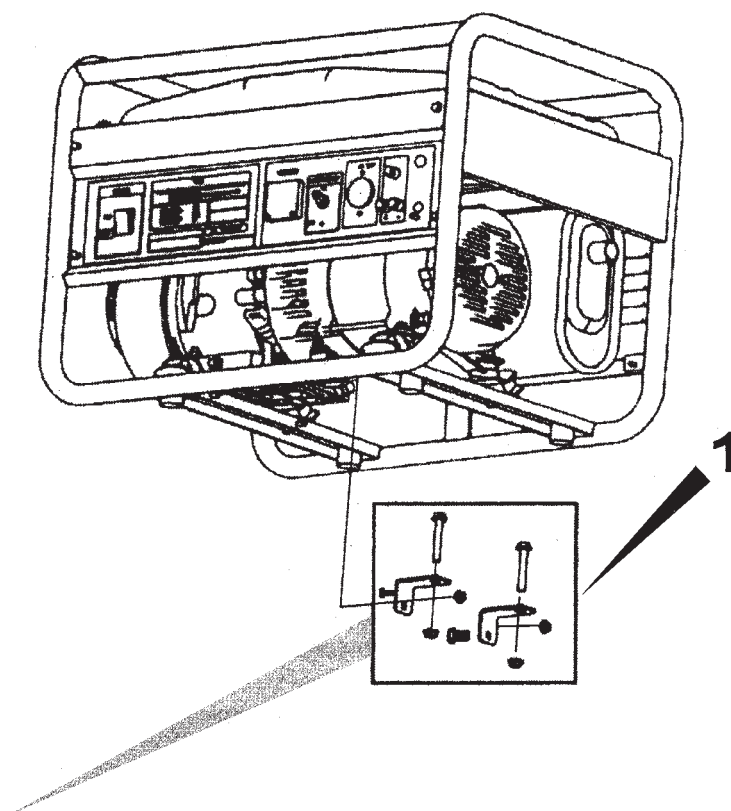

FJERN DENNE DELEN FØR START AV MOTOREN!

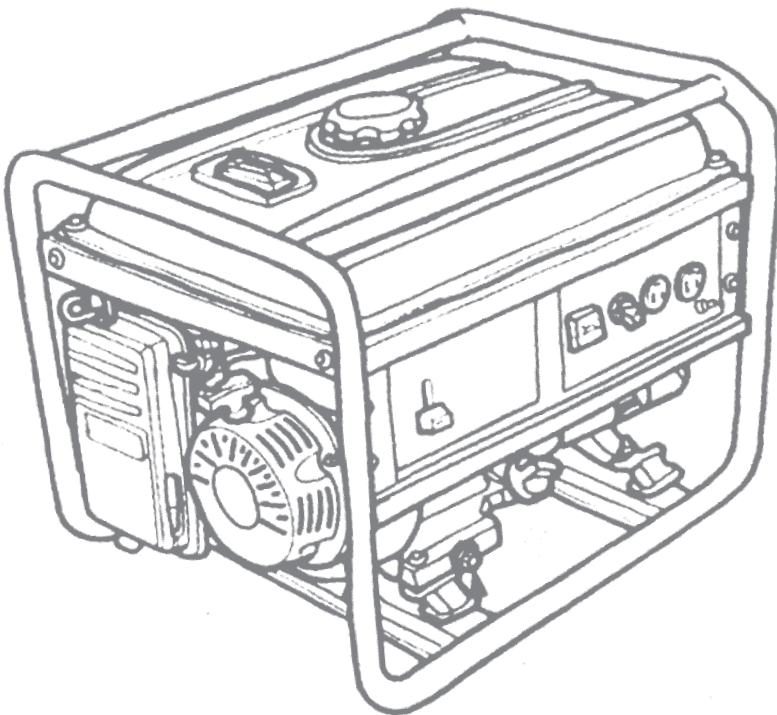

1. Generell informasjon

Les denne manualen nøye før aggregatet taes i bruk

1.1 Hensikt med manualen

Vi gratulerer dem med et nytt Generator aggregat.

Denne manualen er viktig komponent for bruk av aggregatet.

Den må oppbevares sikkert og tørt, slik at den kan følge aggregatet livet gjennom. Ved utlån eller salg til andre brukere skal manualen alltid følge aggregatet.

All informasjon i manualen skal leses nøye av de som benytter aggregatet. Det er et viktig verktøy for alle som bruker, og installerer aggregatet.

Manualen inneholder all viktig informasjon, hva gjelder

aggregatets konstruksjon, samt sikker bruk av aggregatet som strømkilde.

Ved å følge instruksjonene nøye oppnår man sikker bruk av aggregatet, god drifts økonomi samt et lang levetid for aggregatet.

Alle bilder representerer eksempler, selv om bildene kan avvike fra den modellen du har er sikkerhets reglene relevante og må følges. Er du i tvil ta kontakt med forhandler eller importør.

Generator har en konstant produkt utvikling og kan endre produktet uten forvarsel

Referanse dokumenter

Aggregatet leveres med en samling av ulike dokumenter som utgjør den komplette dokumentasjonen.

Manualen består normalt av følgende dokumenter:

Samsvars erklæring (CE dokument).

Bruks anvisning for aggregatet (denne manualen).

Koblings skjema for aggregatet, og kontrollpanelet.

Motorens bruks og vedlikeholds anvisning fra produsent.

Bruks og vedlikeholds manual fra generator leverandøren.

Kopi av CE dokument, samsvars erklæring.

Aggregater som leveres i Europeiske land skal utstyres med en samsvars erklæring for EEC direktiver og nasjonale direktiver.

Aggregater produsert av Generator oppfyller alle relevante EEC direktiver, og er utstyrt med en samsvars erklæring.

Referanse til gjeldende direktiver

Alle Generator aggregater er konstruert, produsert i henhold til gjeldende direktiver.

Aggregatet og dets komponenter er produsert i henhold til følgende direktiver:

EN 292-1/2 Maskin sikkerhets direktiv generelle design prinsipper.

EN 294 Maskin sikkerhets direktiv. Sikkerhets avstand for berøring av farlige komponenter.

ISO 3046 direktiv for forbrennings motorer

ISO 8528-1 aggregater drevet med forbrennings motorer

EN 60204-1 (CEI 44-5) Maskin sikkerhets direktiv. Elektrisk utstyr og maskiner

EN 60439-1 (CEI 17-13/1) sammensatt beskyttelse og manøvrerings utstyr lavspent. (BT Paneler)

EN50081-1/2 Electromagnetisk kompatibilitet. Generelle regler for elektromagnetisk forstyrrelse – del 1 : bolig næring og lett industri miljø del 2 Industrielt miljø

EN 50082-1/2 Electromagnetisk kompatibilitet. Generelle regler for imunitet – del 1 : bolig næring og lett industri miljø del " Industrielt miljø

89/392/EEC med tillegg av direktivene 91/368/EEC, 93/44/EEC og 93/68/EEC.

Essensiell maskin krav for sikkerhet og helse vern ("Maskin" direktivet).

73/23/EEC med tillegg av direktivene 93/68/EEC.

Garanti for sikkerhet for materiell beregnet for bruk innen visse begrensede spennings områder. (lavspent direktivet)

Aggregat koden og serienummeret skal alltid benyttes som referanse når du kontakter service nettet for informasjon eller reservedeler

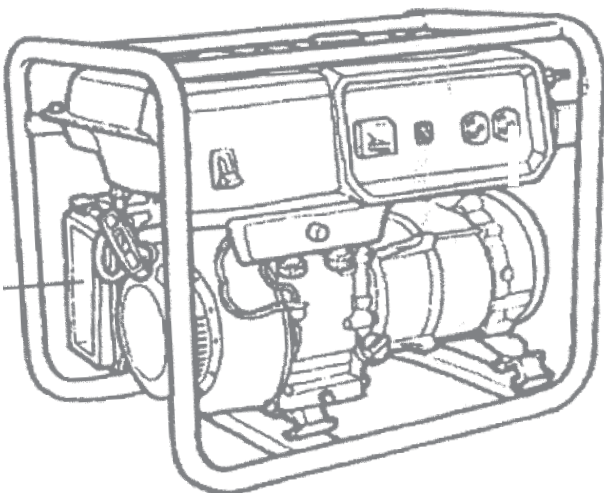

Sikkerhets regler

Forhåndsregler

Før aggregatet startes og settes i drift er det viktig at all dokumentasjon leses, og at personellet således er kjent med alle aggregatets funksjoner og sikkerhetsregler.

Alle faremomenter som er listet i manualen skal avklares.

Er det tvil om noe skal aggregatet ikke settes i drift men alle forhold avklares med importør / selger.

Leverandøren / Importøren kan ikke forutse alle omstendigheter / forhold som kan lede til risiko ved bruk av aggregatet.

Utvis skjønn og kontakt fagpersonell ved tvil.

All bruk og alle prosedyrer som ikke er beskrevet i denne manualen skal drøftes med produsent / importør.

For all bruk som avviker fra hva som er beskrevet i denne manualen, er brukeren selv ansvarlig for å ikke sette personell og materiell i fare. Kontakt alltid fagpersonell ved tvil.

Produsent og importør kan ikke holdes ansvarlig for personer og materiell som er en følge av neglekt av sikkerhetsreglene beskrevet i denne manualen.

Studer nøye all sikkerhetsmerking på maskinen, og følg alle instruksjoner nøye.

La ikke ukyndig personell uten relevant opplæring bruke maskinen.

Sørg for at barn og dyr ikke kan komme i kontakt med maskinen når den er i drift.

Ta ikke på maskinen med våte hender da den ved uriktig bruk kan være en kilde for elektrisk sjokk.

All sevice og kontroll av maskinen må kun skje når den er stoppet. All service må utføres av fag personell / spesialister med tilstrekkelig opplæring på produktet.

Avgassene inneholder karbon monoxid og andre helsefarlige elementer. Aggregatet må derfor kun benyttes ute eller med riktig ventilasjon slik at avgassen ledes ut. Kontakt leverandør ved spørsmål.

Benytt ikke maskinen i umiddelbar nærhet av brennbart materiale, slik at det medfører brann eller eksplosjons fare.

Fylling av drivstoff får kun skje når motoren er stanset, og det ikke er fare for brann eller eksplosjon.

Aggregatet skal alltid jordes. Det skal benyttes en kabel med minimum 6 mm². Benytt jordings spyd som leveres av din lokale forhandler

FARE personer med pacemaker skal ikke komme i kontakt med aggregatet på grunn av fare for elektromagnetisk interferens til pacemakeren.

Leverandøren / Importøren kan ikke forutse alle omstendigheter / forhold som kan lede til risiko ved bruk av aggregatet. Utvis skjønn og kontakt fagpersonell ved tvil.

FARE. Ved brann skal det benyttes godkjent brannsluknings utstyr.

BRUK ALDRI VANN !!

ADVARSEL Ved bruk av aggregat i fuktig eller våte omgivelser det er viktig å følge artikkel 313 og 318 av Presidens dekret nummer 547 27/04/55 sammen med kapittel IV

FARE Personell som betjener og installerer aggregatet må alltid benytte værnehjelm, verne sko og vernetøy.

Skift umiddelbart våte klær. Bruk vernehansker.

Fjern aldri originale deksler på roterende deler, varme overflater, luftinntak, reimer eller bevegelige deler.

Oppbevar ikke avmonterte deler, verktøy eller andre fremmede elementer som ikke tilhører anlegget, nær eller på motoren

Oppbevar ikke brennbare væsker eller tøy fuktet med brennbare væsker, i nærheten av aggregatet, elektrisk utstyr (inklusive lamper) eller elektriske komponenter i systemet.

Ta nødvendige forholdsregler for å unngå elektriske sjokk. Kontroller at jordingsutstyr er montert i henhold til gjeldende regler.

6

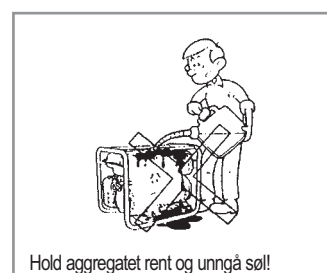
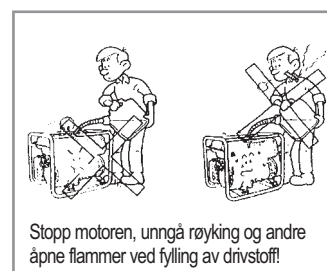
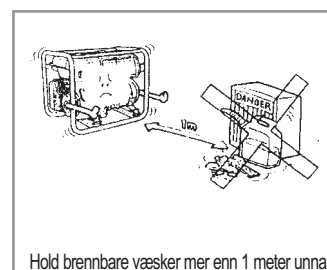
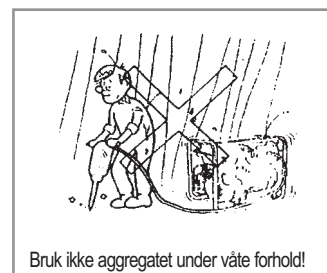
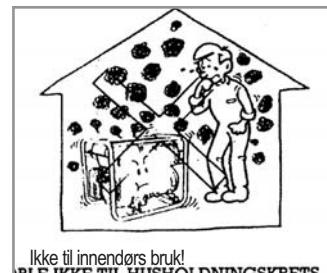

Bruk av aggregatet

Kontroll rutiner før start

Før startprosedyre påbegynnes er det meget viktig å gjøre seg kjent med aggregatet, og dets betjeningsfunksjoner. En visuell kontroll av maskinen og installasjonen, skal alltid utføres.

All potensiell og reell fare må elimineres, før start.

- ◆ Forsikre deg om hvor nødstopps anordningen og andre sikkerhets anordninger befinner seg på aggregatet.
- ◆ Lær deg spesielle nød prosedyrer relatert til innstallasjonen.
- ◆ Gjør deg kjent med plassering av brannslukknings utstyr, og annet sikkerhets utstyr. Lær deg hvordan de fungerer.
- ◆ Se etter mulige fare elementer som kilde til drivstoff lekkasje, olje lekkasje, batteri syre lekkasje, fukt, kondens, høyspennt eller trykk.
- ◆ Påse at aggregatet og omgivelsene er rent, og fritt for hinder og objekter som kan påvirke aggregatet.
- ◆ Kontroller at ingen ting blokkerer ventilasjon og luft tilgang.
- ◆ Kontroller at eksosen ikke peker mot noe brennbart, eller mot noe objekt som er nærmere enn to meter fra utløpet.
- ◆ Kontroller at jordingen er korrekt og forskriftsmessig utført.

Ved første start etter vedlikehold og service er det fornuftig å utføre følgende kontroll:

- ◆ Kontroller olje nivå med peilepinnen.
Se tabell for anbefaling av olje viskositet.
- ◆ Kontroller at ingen forbrukere er koblet til slik at aggregatet startes uten belastning.
- ◆ Kontroller at drivstoff tilførselen er uskadd og korrekt tilsluttet fri for lekkasjer.
- ◆ Kontroller elektriske koblinger at de er forskriftsmessige

Fylling av drivstoff

FARE !! Fylling av drivstoff må kun skje når motoren er av.

- ◆ Det er ikke tillatt å røyke eller benytte åpen ild i forbindelse med fylling av drivstoff
- ◆ Fylling av drivstoff kun i godt ventilerte områder.
- ◆ Unngå å få drivstoff på huden, innhaler ikke drivstoff damp.

Drivstoffet er meget giftig og brannfarlig. Drivstoffet må oppbevares i tette beholdere på forskriftsmessig måte.

VIKTIG !! Benytt alltid friskt drivstoff. Drivstoff som er oppbevart over lengere tid kan skape drifts vansker og skade på motoren.

Benytt IKKE tilsetninger, eller spesialvæsker for å starte aggregatet, da dette kan skade pakninger og gummi deler.

Fylling av drivstoff må utføres med største forsiktighet.

Overfyll ikke tanken slik at den renner over.

Fyll kun til max merket.

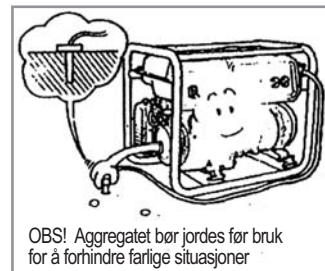

OBS! Aggregatet bør jordes før bruk for å forhindre farlige situasjoner



Start og stopp aggregatet
ALLTID UTEN BELASTNING!

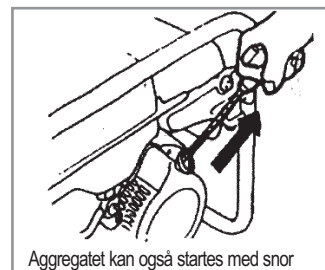

Aggregatet kan også startes med snor

For riktig og sikker installasjon av aggregatet gjør følgende :

Installer nødvendig sikkerhets utstyr på alle komponenter som tilsluttes aggregatet. Isoler alle koblinger og lednings sjøter. Dekk til koblings terminalene på generatoren.

Påse at strøm uttak koblingene er utført korrekt.

Kontroller at sikkerhets utstyr for stopp av aggregatet ved feil fungerer som det skal. Olje vakt og jordfeil bryter.

Kontroller at motorens eksosrør er fritt for hinder og uten fremmedlegemer.

Påse at eksosen fra aggregatet føres ut i friluft på sikker måte. Sørg for at eksosen ikke slippes ut nær dører vinduer eller lufteventiler.

Kontroller at det ikke er drivstofflekasjer, og at drivstoffrør og slanger er hele og i god stand uten fare for lekkasje.

Jording av aggregatet

For brukerens sikkerhet påse at aggregatet alltid er jordnet. Det er viktig at tverrsnittet på jordingskabelen fra aggregatets jordingsterminal (Fig. 6 Ref. 1). Til jordingsspydet ikke har mindre tverrsnitt enn 6 mm².

Start

Før start av aggregatet kontrollerer :

- ◆ At hovedstrømsbryteren står i posisjon "0" slik at aggregatet startes uten belastning og får gå seg varm før motoren belastes.
- ◆ At tenningsbryteren står i posisjon "on" "ON"
- ◆ At bensinkranen står i posisjon "ON" "ON"

Er motoren kald, bruk choken.

Vri på startnøkkelen eller dra i startsnoren med en bestemt og rask bevegelse for å starte motoren. Bruker du snoren fører du den tilbake. Ikke slipp den fra ytterste posisjon.

Gjenta denne operasjonen dersom motoren ikke starter ved første forsøk.

Når motoren er startet, still starthendelen tilbake til opprinnelig posisjon.

FORSIKTIG for å unngå skader på start apparatet. Før snoren tilbake og ikke slipp den fra ytterste posisjon, når aggregatet er startet.

At aggregatet leverer strøm indikeres ved at en grønn lampe lyser på instrument panelet

Hvert aggregat er utstyrt med to enfas strømuttak

ADVARSEL Summen av alt strømforbruk som tilkobles aggregatet må ikke overstige den kontinuerlige effekten som er deklareret.

Vern og varselsignaler

Aggregatet er utstyrt med vern og varsel funksjoner som sikrer mot feil bruk og feil funksjon. De er som følger:

AC (vekselstrømsvern 230 V) : Beskytter mot overlast og kortslutninger. Automatsikringen løser ut og kutter strømforsyningen til kontaktene. Resett sikringen etter først å ha identifisert og rettet årsaken til at vernet løser ut. Deretter vent ett minutt før sikringen resettes til original posisjon.

DC (Likestrøms vern 12V)(Hvor dette finnes): Beskytter mot overlast og kortslutninger samt reversert polaritet. Automatsikringen løser ut og kutter strømforsyningen til kontaktene. Resett sikringen etter først å ha identifisert og rettet årsaken til at vernet løser ut. Deretter vent ett minutt før sikringen resettes til original posisjon.

Lavt oljenivå vern : Dette vernet kutter tenningen og stopper motoren ved lavere oljenivå enn minimum. Indikatoren er en rød lampe på motoren. Denne lampen blinker ved start-forsøk ved for lavt oljenivå.

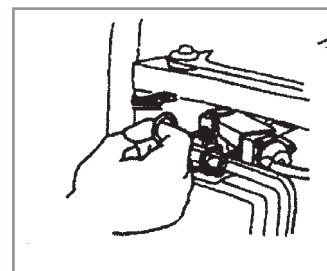
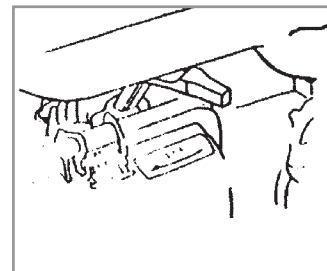
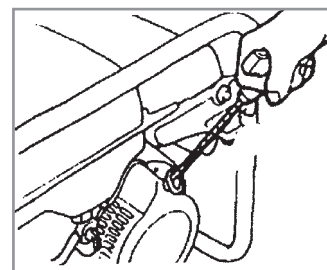
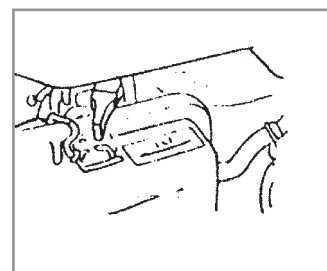
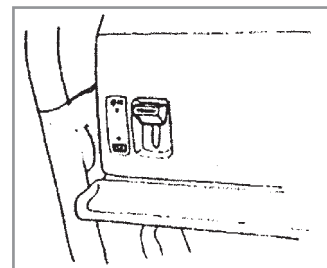
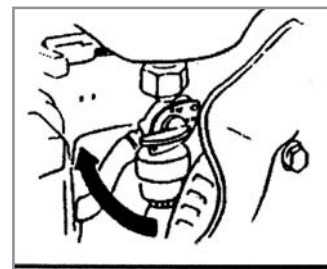

Stopp

Før stans av maskinen, koble fra alle forbrukere, steng av bensintilførselen og la motoren gå ubelastet i ca 10 sekunder før stopp.

Aggregatet stoppes ved å vri tenningsbryteren til posisjon "OFF"

Vedlikehold

Det anbefales at instruksjonen som er gitt av motorfabrikanten, og som følger hver motor, følges slavisk.

Det er viktig å utføre kontroll og vedlikehold på maskinen. Vedlikeholdet relateres til driftstiden på maskinen.

Beskrivelse

Motor olje Første oljeskift etter 20 timer.

Periodisk oljeskift Hver 100 timer.

Drivstoffilter i tank Kontroller og rens hver 100 timer.

Luftfilter Kontroller og rens hver 50 timer. Erstatt hver 300 time.

Dyseskift hver 500 timer.

ADVARSEL Brukerens sikkerhet er avhengig av hvor nøye vedlikeholdet er.

Følg alle service, kontroll og vedlikeholdsinstruksjoner nøye.

Før vedlikeholds arbeidet påbegynnes :

Stopp motoren, og koble fra pluggnetten.

Arbeid aldri nær ild eller åpen flamme

(som gassbrennere / varmere) da de representerer fare for brann og eksplosjon av drivstoffdamp.

INFORMASJON Deponer løsemidler og rengjøringsmidler på forskriftsmessig måte.

FORSIKTIG Rengjøringen utføres kun med bruk av vernehansker, og vernebriller.

Motor Olje

Kontroller motorens olje nivå ved hjelp av peilepinnen som er plassert i oljepåfyllingslokket

Kontroller motorens oljenivå når aggregatet er plassert på flatt underlag. Kontroller ved hjelp av peilepinnen uten å skru den ned men kun settes ned i påfyllingshullet.

Om oljenivået er lavt, etterfyll med multigrade olje SE, SF, SG, SH i henhold til API klassifiserings system.

For å skifte olje, fjern påfyllingslokket, og tappepluggen og la oljen renne ut i et oppsamlings fat.

Det anbefales å skifte olje når den er varm for lettere å tømme oljesumpen.

Sett inn tappepluggen, og fyll opp oljesumpen med nødvendig mengde olje for å nå maksimumsnivå.

Oljesumpkapasiteten er 0,6 liter

INFORMASJON I henhold til gjeldende regler skal den brukte oljen leveres på godkjent deponi for behandling.

FORSIKTIG Beskytt hendene mot kontakt med oljen ved bruk av hansker.

Skulle huden komme i kontakt med motoroljen, vask huden nøye med såpe og vann.

FORSIKTIG Ved oljefylling! Respekter maksimumsnivået. Ved overfylling av oljesumpen kan motoren ta skade.

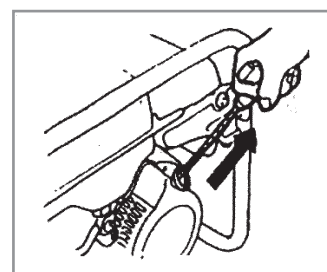
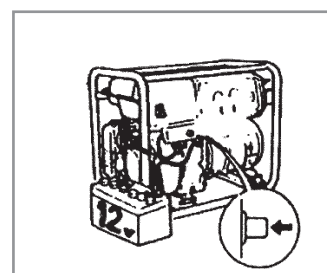
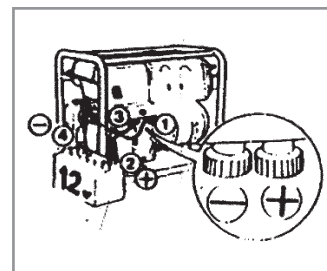
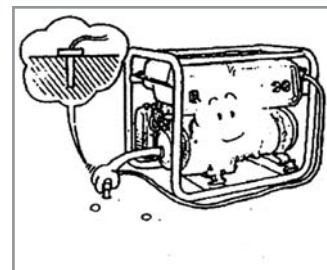

Luftfilter

Kontroller og rens luftfilteret i henhold til følgende prosedyre :

Børst av støv og fremmedlegemer på filterdekselet

Fjern luftfilterdekselet ved å løs festeskruen

Senk filteret i en ikke brennbar væskeløsning og vask det.

Fjern væsken ved å klemme uten å vri opp filteret da denne kan skade filteret.

Fukt filteret ved å senke det i motor olje. Klem ut overskuddsoljen slik at filteret er fuktig men ikke vått.

Tørk innsiden av filterhuset med en ren klut.

FORSIKTIG Beskytt hendene mot kontakt med oljen ved bruk av hansker. Skulle huden komme i kontakt med motoroljen, vask huden nøye med såpe og vann.

INFORMASJON I henhold til gjeldende regler skal den brukte oljen og rensevæsken leveres på godkjent deponi for behandling.

ADVARSEL oppbevar løsemidler og olje utilgjengelig for barn.

Løfting

På de lydisolerte modellene er aggregatet utstyrt med en sentrert løftekrok for enkel håndtering.

Fest aggregatet på en sikker måte med godkjent løfte utstyr.

Løft forsiktig uten brå bevegelser for å unngå skader på aggregatet og personell.

Følg forskrifter for løft av aggregatet.

FARE: Ved løft av aggregatet skal alt personell oppholde seg på sikker avstand.

Løfteoperatøren skal bære hjelm.

Lagring

Før lagring av aggregatet over lengre perioder er det viktig å utføre følgende for å bevare aggregatet.

Skru ut tennpluggen og fyll 5 cm³ motor olje ned i forbrenningskammeret.

Benytt snorstarten til å tørne motoren noen runder med tennpluggen ute.

Monter deretter tennpluggen.

Tøm tank og forgasser for drivstoff.

Skift motor olje

Rengjør luftfilter

Rengjør aggregatet utvendig ved å fjerne støv og urenheter.

Dekk aggregatet til med en nylon "presenning" og lagre aggregatet på et tørt og flatt sted.

Skrotning

Når aggregatets levetid er over skal aggregatet bringes til offentlig resirkulering.

Aggregat er et EE produkt. Alle importører er knyttet til en offentlig returordning.

Alle salgssteder tar imot aggregater for skrotning, vederlagsfritt for eieren.

Viktig! aggregater skal ikke leveres på vanlige fyllplasser da de inneholder miljøgifter som skal destrueres og resirkuleres.

Tralle montasje

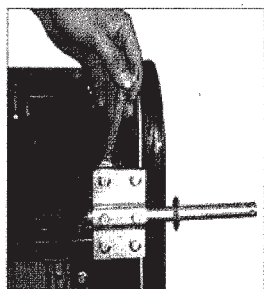

FIG 1



FIG 2



FIG 3



